

1

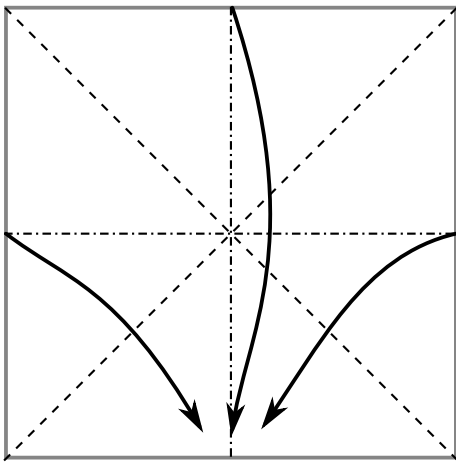

Waterbombbasis

2

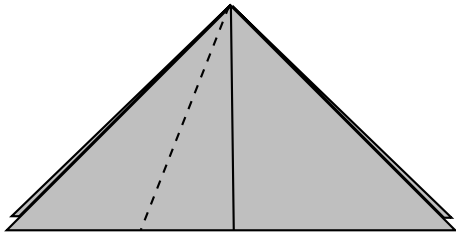

voorvouwen

3

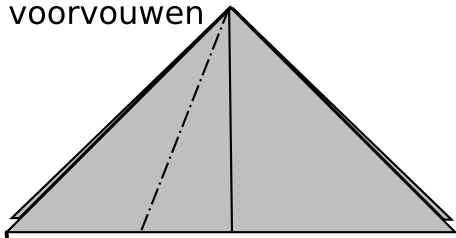

spreidvouw

4

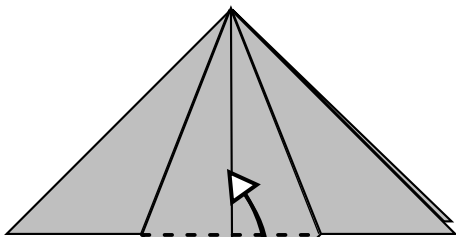

voorvouwen

5

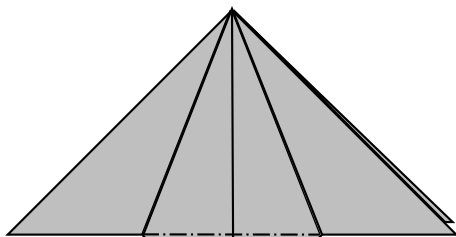

vouw naar binnen

6

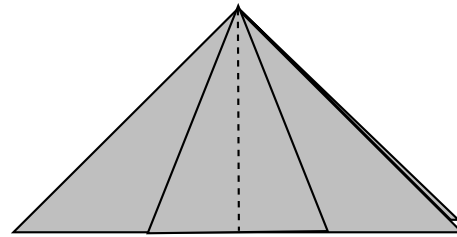

vouw rechterflap over middenlijn naar links

7

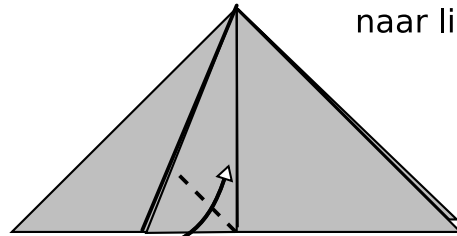

voorvouwen

8

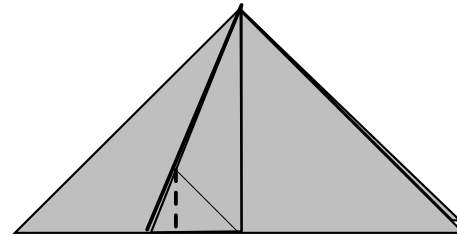

voorvouwen, vouw uit tot stap 6 en herhaal stap 6-8 in spiegelbeeld

9

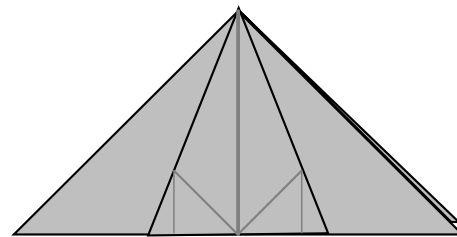

vouw uit tot stap 4

10

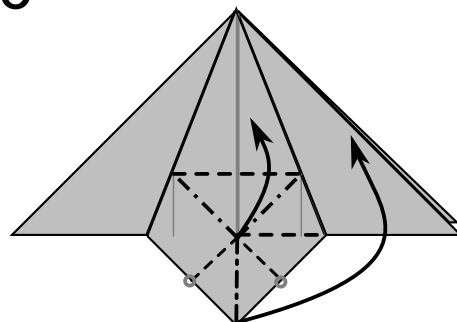

knijp het onderste vierkant samen op de cirkels en maak een konijnenoorvouw naar rechts.

11

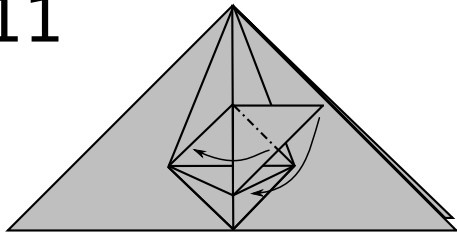

spreidvouw

12

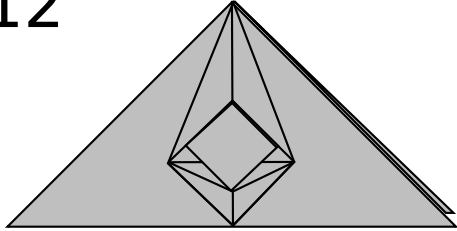

herhaal stappen 1-12 aan de achterkant.

13

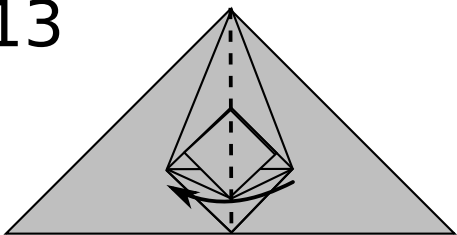

vouw de bovenste lagen over de middellijn naar links.

14

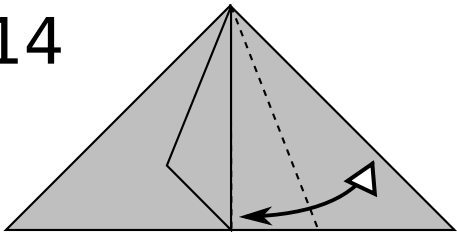

voorvouwen

15

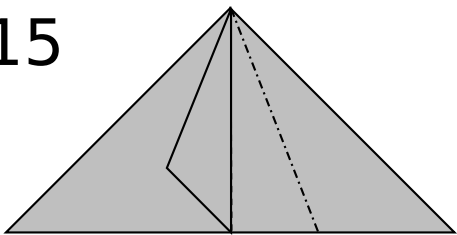

16

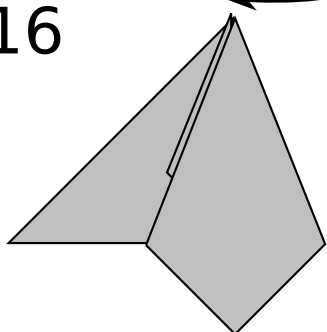

17

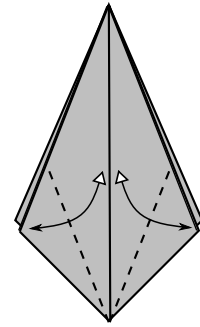

voorvouwen

18

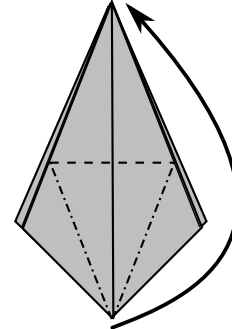

1e bloembladvouw

19

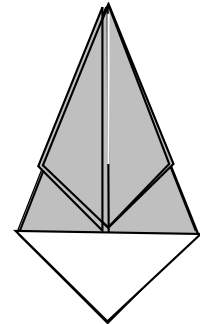

herhaal aan de achterkant

20

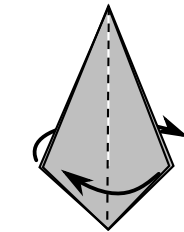

vouw de bovenste laag aan de rechterkant naar links, herhaal aan de achterkant

21

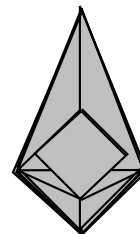

Het resultaat.
Volgende diagrammen zijn
2x vergroot voor de duidelijkheid.

22

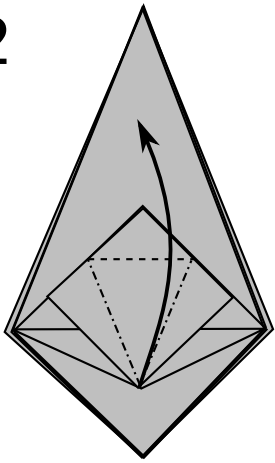

1e Bloembladvouw

25

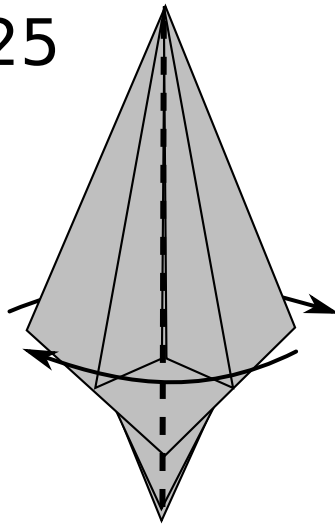

Vouw 2 lagen naar links.
Herhaal aan de achterkant

28

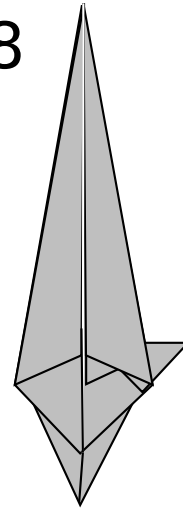

Herhaal stap 26 aan de
linkerkant.

23

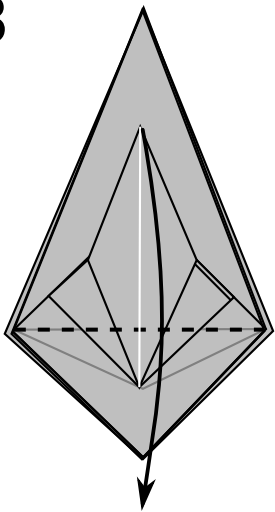

Vouw naar beneden

26

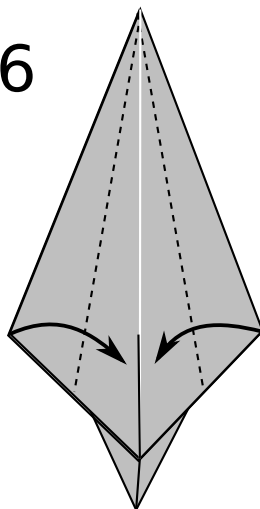

Vouw de bovenste laag
naar de middellijn.

herhaal aan de
achterkant

29

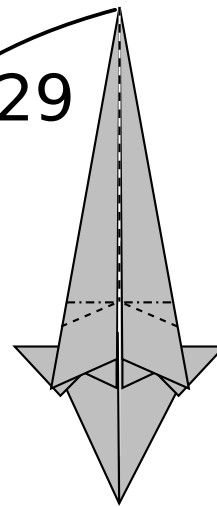

Trek voorzichtig de laag beneden
naar voren, knijp de zijkanten
naar elkaar toe en maak een
konijneoorvouw naar links

24

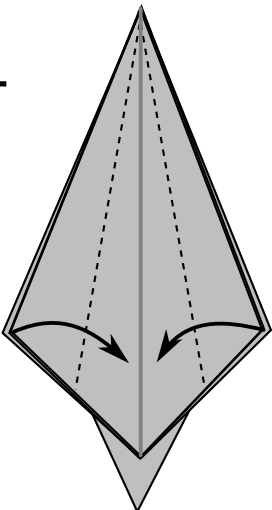

Vouw de bovenste laag
naar de middellijn.
Herhaal stappen 22-24
aan de achterkant.

27

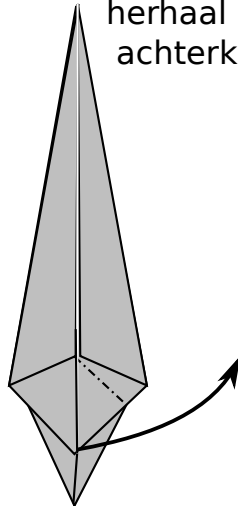

Omkeervouw naar binnen.

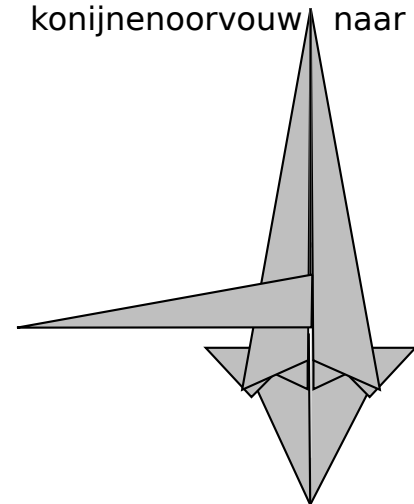

Het resultaat
Zie volgende pagina
voor een ingewikkelde
3D-vouw

30

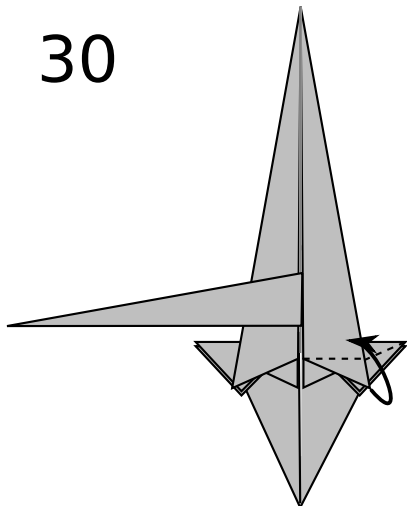

Klap zijden van punt om aan beide kanten van de punt. Zie tekening hieronder voor details.

32

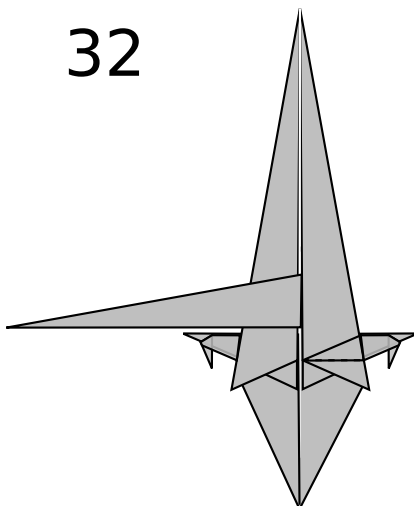

Herhaal stappen 29-31 aan de achterkant.

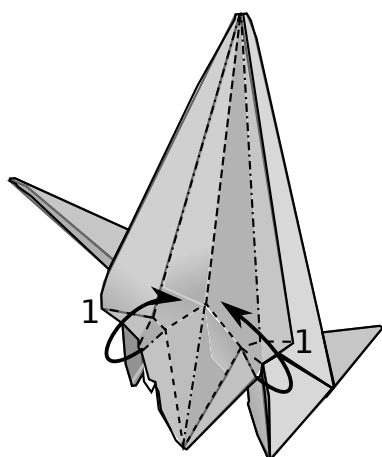

Het is het makkelijkst om eerst de dalvouwen 1 voor te vouwen en dan naar de onderste punt toe te werken. De vouw is alleen netjes te maken als je de punt samenknijpt, terwijl je de buitenste flappen naar achteren duwt.

31

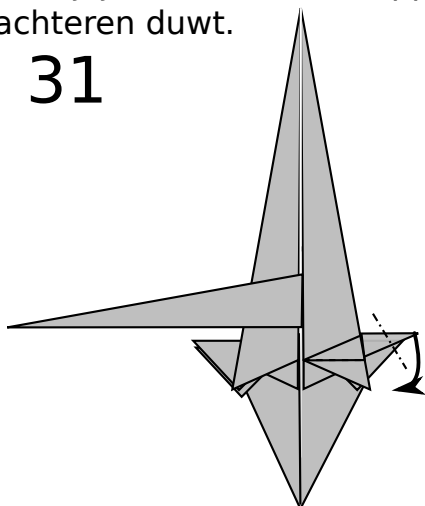

Omkeervouw naar binnen. Herhaal stappen 30-31 aan de linkerkant.

33

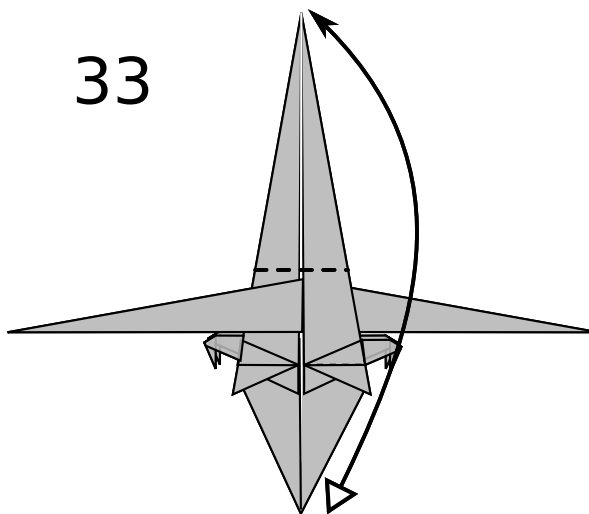

Voorvouwen.

34

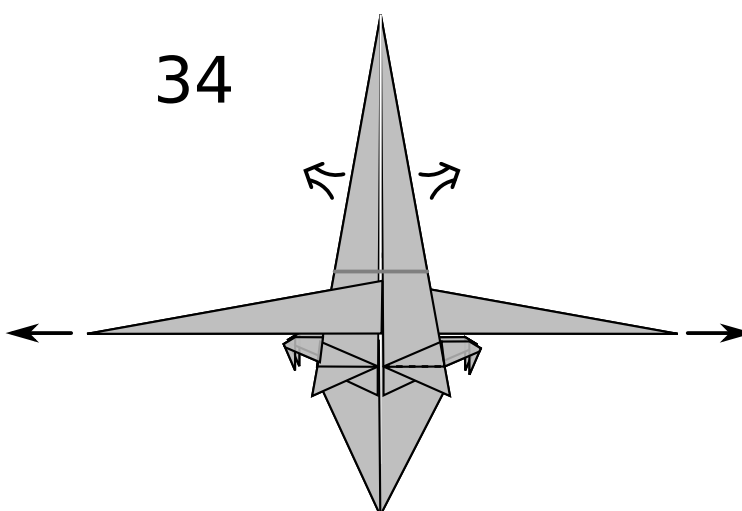

Trek het model aan de punten voorzichtig uit elkaar, zodat het driedimensionaal wordt. Duw de randen van de bovenste punt van binnenuit voorzichtig naar buiten met een stomp voorwerp, zoals bijv. een ijsstokje.

34 (vervolg)

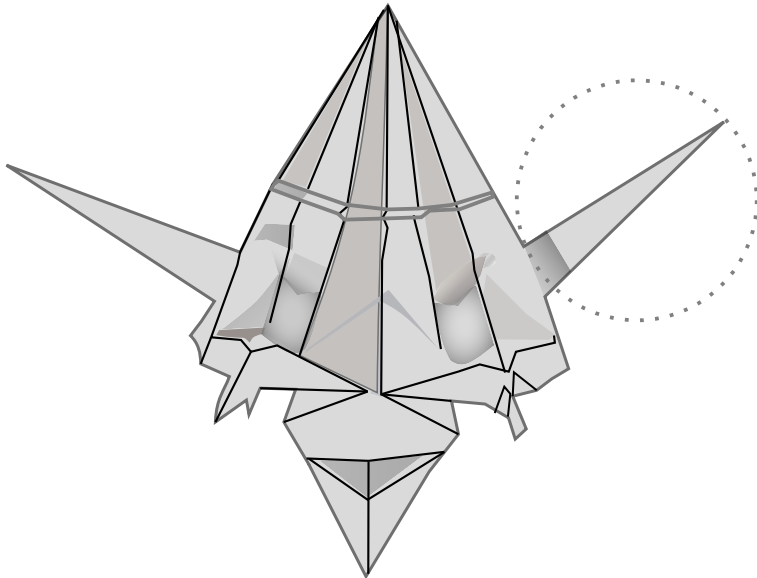
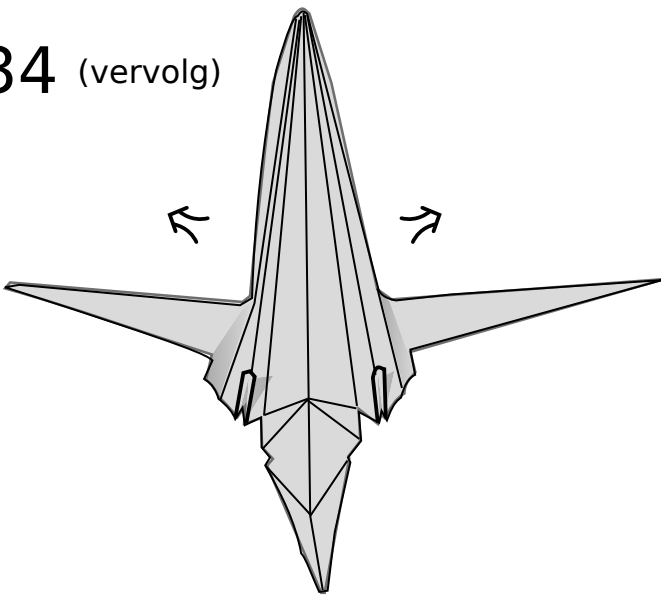

rechter grijparm uitgelicht

35

omkeervouw naar binnen

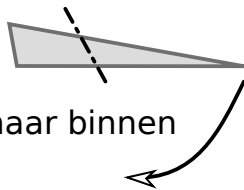

36

omkeervouw naar buiten.

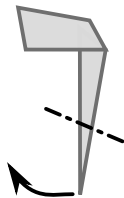

37



Herhaal stappen 34-35
Bij de linker grijparm.

38

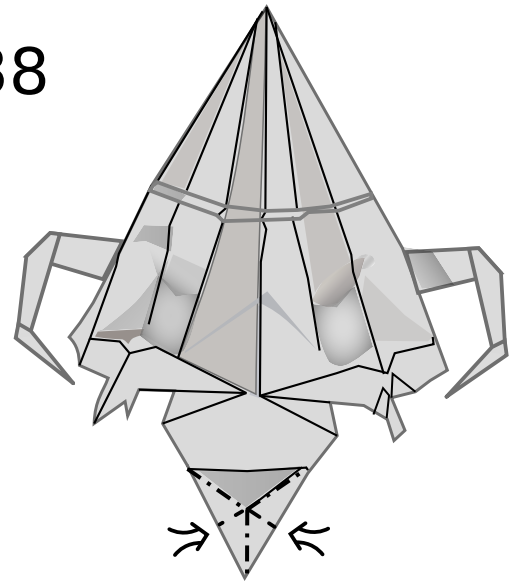

Knijp samen tot een soort konijnen-
oorvouw.

39

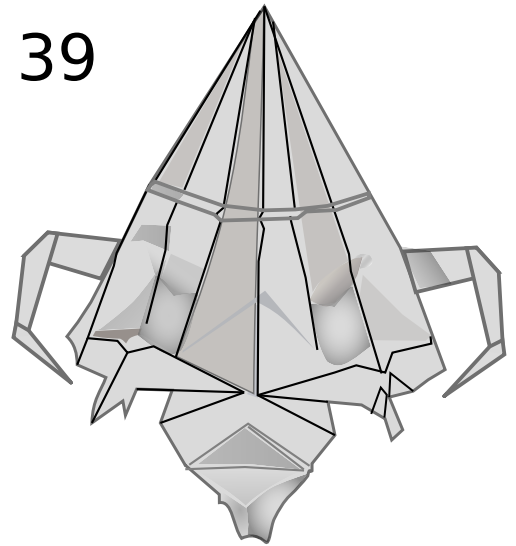

Klaar!